



NEW CYCLON

COD. SB0048521301M3

MEDIDAS:
150 x 150 x 63 cm

Bañera con sistema de hidromasaje y panel digital, para una relajación completa.

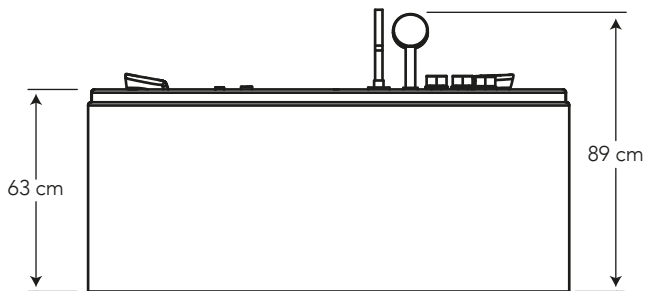

COLORES

Blanco

Cero defectos estéticos

130

CARACTERÍSTICAS

- Material: Acrílico reforzado con fibra de vidrio
- Capacidad: 2 personas
- Presión de agua recomendada:
15 psi (103 kPa) a 60 psi (400 kPa)
- Consumo de agua:
Pico de bañera: 9 litros por minuto a 20 psi (140 kPa)
Ducha de mano: 9.5 litros por minuto a 80 psi (550 kPa)
- Calentador termostático y luz subacuática
- Panel de control por ordenador digital





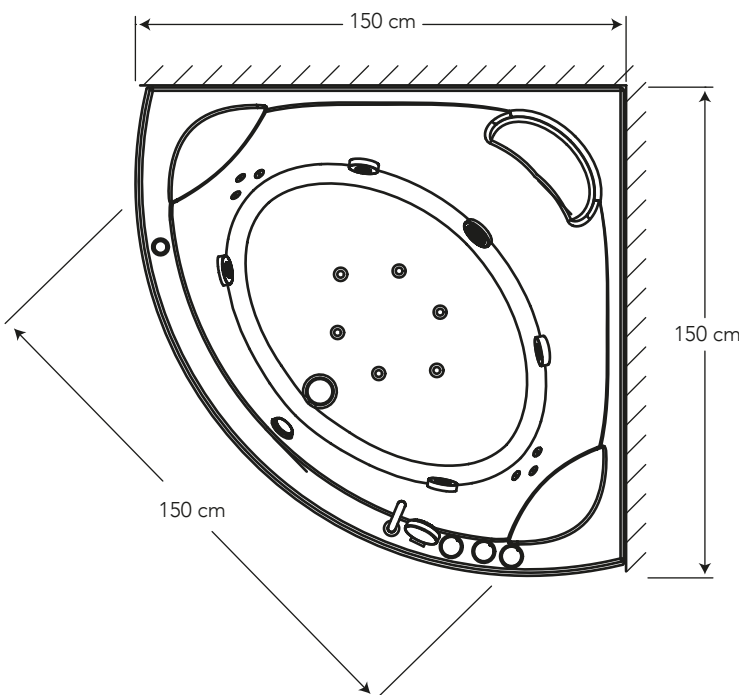

CUMPLE CON NORMA

- Cumple con certificación Europea CE
- La grifería cumple con NTE INEN 3123





ESPECIFICACIONES

	• Capacidad de agua:	330 litros
	• Peso de bañera:	58 kg
	• Número de Jets:	4
	• Número de Mini Jets:	12
	• Conexión:	110 V
	• Potencia de Motor:	750W
	• Consumo:	2.25 Kw/h

Requerimientos de instalación:

- Desagüe en el piso: punto de 2" sin sifón (NO DEBE COINCIDIR CON EL DESAGÜE DE LA TINA, DEBE ESTAR EN UN RADIO DE 50 CM ALREDEDOR DEL MISMO SIN SOBRESALIR DE LA MISMA).
- Punto de Agua: de 1/2" de agua fría y caliente
- Punto de luz: toma doble de 110 V, calibre de cable # 10 recomendado y breaker de 32 A.
- Los puntos de agua y luz referirse en la ficha de instalación.

¿QUÉ INCLUYE?

- Panel de control por ordenador digital
- Faldón
- 2 apoya cabezas
- Ducha teléfono tres funciones
- Grifería
- 4 Jets grandes
- 12 Jets pequeños
- Desagüe antiolor y sifón
- Calentador termostático
- Luz subacuática

BENEFICIOS

- Durabilidad y resistencia del material que esta compuesto el cuerpo de la bañera es de acrílico reforzado con fibra de vidrio . Ideal para un baño vanguardista.
- Cuenta con filtro UV, esto hace que el color perdure y no pierda su color original.
- Relajación, al contar con jets uno recibe un masaje por agua que disminuye la tensión muscular, acelera la eliminación de toxinas, limpia la piel, entre otros beneficios.
- Ducha de mano para facilitar el higiene del cuerpo.
- Compatibilidad de componentes nos permite asegurar el stock de repuestos.
- No es tóxico gracias a su bajo contenido de plomo requerido por norma.

CUIDADOS Y LIMPIEZA

- Se recomienda el uso de agua y jabón suave para el mantenimiento regular del producto. Evitar elementos abrasivos, ácidos o disolventes.
- Limpie con un paño suave y un detergente delicado. No utilizar en ningún caso detergente con acetona o amoníaco, ni ninguna sustancia de esterilización que contenga formaldehidos.
- Los residuos de cal o la suciedad de la superficie pueden ser limpiados con detergente ligeramente ácido, como jugo de limón con un paño suave
- No use instrumentos de limpieza agresivos o detergentes con disolventes químico o gránulos para limpiar la superficie de la bañera
- Evite las ralladuras de la superficie de la bañera con utensilios duros o cortantes; y prevenga las quemaduras por cigarrillos o el contacto con cosas a temperatura mayor a 70° C.

GARANTÍA

BRIGGS garantiza que sus productos están libres de defectos de fabricación, a partir de la fecha de compra del producto, conforme a los períodos adjuntos:

- Cabinas, Columnas y/o Tinas: Un (1) año.
- Repuestos de Cabinas, Columnas y/o Tinas: Un (1) año. Son las partes internas/externas de las cabinas, columnas y/o tinas; aquellos que se adquieren a manera de reposición, para mantenimiento preventivo y/o sustitución de las partes. Por ejemplo: anillos, jets, vidrios, panel de control, entre otros.



SERVICIO AL CLIENTE

1-800-783337

CUSTOMER SERVICE